

لغات البرمجة (Les Langages de Programmation)

البرمجة (*Programmation*) هي عملية إعداد وتطوير البرامج من خلال تحديد الخطوات الأساسية التي تتبعها الآلة من أجل حل مشكل ما. وتتم عملية البرمجة باستخدام لغة يختارها المبرمج. لكل لغة برمجة (*Langage de Programmation*) خصائصها التي تميزها عن الأخرى وتجعلها مناسبة بدرجات متفاوتة لحل المشكل المطروح. كما أن لها بالمقابل خصائص وحدود مشتركة بحكم أنها صممت للتعامل مع الكمبيوتر.

I. تطور لغات البرمجة:

يوجد حالياً المئات من لغات البرمجة التي تختلف في أهدافها ووظائفها، وقد مرت هذه اللغات بمراحل طويلة من التطور حتى وصلت لشكلها الحالي:

1. لغة الآلة (*Langage Machine*):

تسمى اللغة الثنائية (*langage binaire*) لاعتمادها على سلسلة من الرقمين 0 و 1، وهي اللغة الوحيد التي يفهمها الكمبيوتر، تتميز بالصعوبة البالغة نظراً لما تتطلبه من حفظ ودقة في كتابة سلسلة طويلة من 0 و 1 بترتيب معين، مما ينتج عنه أخطاء كثيرة، كما تتطلب معارف تقنية دقيقة بتركيب الكمبيوتر الداخلي وخصائصه، ومن بين سلبيات البرمجة بلغات الآلة استحالة نقل برنامج لتنفيذه على نوع آخر من أجهزة الكمبيوتر باعتبار أن لكل جهاز لغة آلة تختلف عن الجهاز الآخر حسب النوع والتركيب.

2. لغات التجميع (*Les Langages Assembleur*):

ظهرت لغة التجميع بوصفها لغة ترميز، تستخدم الرموز *Symbol* للتعبير عن تعليمات لغة الآلة، وذلك لمواجهة صعوبة لغة الآلة، حيث تم تعويض سلاسل 0 و 1 باختصارات لكلمات انجليزية مثل *ADD*، *MOV* ... ورغم أن البرمجة بلغة التجميع أسهل بكثير من لغة الآلة، إلا أن لغة التجميع أقرب من لغة الآلة منها إلى لغة الإنسان، حيث تتطلب معارف تقنية للتركيب الداخلي للكمبيوتر، مما يصعب عملية نقل البرامج من جهاز لآخر.

3. اللغات الراقية (*Les Langages Evaluées*):

تعبيرات اللغات الراقية شبيهة إلى درجة كبيرة باللغة الطبيعية التي يستخدمها الإنسان حيث أصبح بإمكان المبرمج بفضل لغات البرمجة الراقية كتابة البرامج دون معرفة تفاصيل كيفية قيام الكمبيوتر بتنفيذها، كمواقع التخزين وخصائص الجهاز الدقيقة. ومن مميزات اللغات الراقية أنها غير مرتبطة بجهاز معين. أي أنه يمكن تنفيذ البرنامج على أكثر من جهاز، كما أن اكتشاف الأخطاء وتصحيحها أصبح أكثر سهولة بسبب سهولة قراءة البرامج وتتبعها وفهمها. من أمثلة لغات البرمجة الراقية:

- *(1954) FORTRAN*
- *(1959) COBOL*
- *(1964) BASIC*
- *(1970) PASCAL*
- *(1972) C*
- *(1983) ADA*
- *(1983) C++*
- *(1991) JAVA*
- *(2000) C#*
- *(2009) GO*
- *(2011) DART*

3. لغات الذكاء الاصطناعي (LES langages d'Intelligence Artificielle):

مع منتصف الخمسينات من القرن الماضي ظهرت موجة الاهتمام بالذكاء الاصطناعي. نشأ هذا الاهتمام الكبير بسبب رغبة اللغويين بالتعرف على معالجة اللغات الطبيعية، و علماء النفس بسبب محاولة محاكاة المعلومات الإنسانية وأخيرا علماء الرياضيات بسبب الرغبة في أتمتة اثبات النظريات. والشيء المشترك بين كل هذه التطبيقات هو الحاجة الى طريقة تسمح للكمبيوتر بمحاكاة العقل البشري حيث تعتمد على برمجته كي تتعامل وتفكر كالإنسان وتتخذ القرارات مثله. من أمثلة لغات الذكاء الاصطناعي: **Prolog**

ملاحظة هامة: أغلب لغات البرمجة تعتمد على اللغة الإنجليزية إلا أنه يمكن تسجيل بعض الجهود لعلماء عرب طوروا لغات تعتمد كلياً على اللغة العربية مثل لغة "ج" لمطورها محمد عمار السلطنة (<http://www.jeemlang.com>). ولغة "زاي" لمطورها الجزائري الأستاذ زقور جمال الدين (<http://www.zegour.uuuq.com>)

II. مراحل اعداد برنامج:

إعداد برنامج ما عملية جد معقدة تتطلب عدة مراحل، أهمها تحديد الهدف النهائي من البرنامج والتقيد به. يتم عادة تقسيم معالجة المشكل المطروح إلى مجموعة متسلسلة من العمليات أقل حجماً وتعقيداً. الشكل التالي يبين مراحل كتابة برنامج:

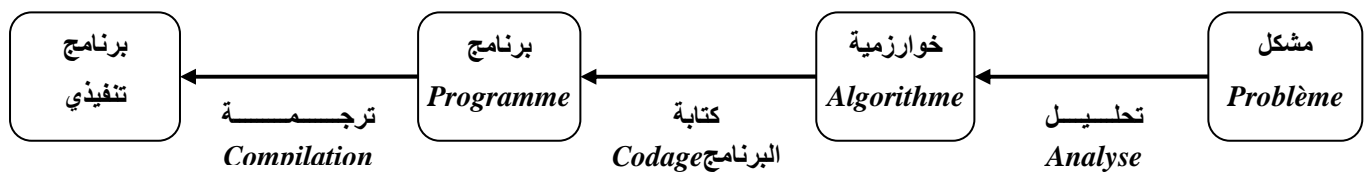
**1. التحليل:** تحليل المسألة ووضع طريقة الحل هو أصعب مراحل إعداد البرنامج، حيث يتم في هذه الخطوة تحديد:

- طبيعة المخرجات (النتائج) وتنظيم كتابتها.
- المدخلات (البيانات أو المعلومات) وتحديد نوعها وتنظيم إدخالها إلى الكمبيوتر.
- طرق الحل المناسبة و تقييمها بما يتلاءم مع كيفية تنفيذها وفي ضوء ذلك يتم اختيار الحل الأمثل.

بعد اختيار طريقة الحل المثالية وتحديد كل ما تشمله من علاقات رياضية، يتم التعبير عنها على شكل خطوات متسلسلة و مترابطة منطقياً، تؤدي إلى حل المشكل المطروح. هذه الخطوات تعرف بخوارزمية المشكل (*Algorithme*) ويمكن تمثيلها بمخطط وصفي تسلسلي يسمى (*المخطط البرمجي Organigramme*) وذلك باستخدام مجموعة من الأشكال الاصطلاحية الرمزية.

2. كتابة البرنامج باستعمال لغة برمجة: الخوارزميات غير معدة لتنفيذها مباشرة على الجهاز لذلك يجب كتابتها بإحدى لغات البرمجة التي يختارها المبرمج وفقاً لعدة معايير أهمها قدرات المبرمج ونوع المشكل المطروح. لغة البرمجة باسكال *Pascal* من بين أشهر لغات البرمجة نظراً لبساطتها وقدرتها على التعامل مع أغلب المشاكل خاصة تلك المتعلقة بعلوم الإدارة والتسيير.

يتم الحصول في نهاية هذه المرحلة على ملف يختلف نوعه حسب لغة البرمجة المستعملة (*pas*. في حالة لغة باسكال)، يسمى البرنامج المصدر (*Code Source*)، ولا يطلع عليه إلا المبرمج نظراً لاحتوائه على كل ما يتعلق بحل المشكل المطروح.

3. ترجمة البرنامج المصدر: البرنامج المصدر مكتوب بلغة راقية لا يفهمها المعالج المركزي، لذلك يجب ترجمته إلى لغة الآلة بواسطة برنامج الترجمة (*Compilateur*) الخاص بلغة البرمجة المستعملة. يتم الحصول بعد الترجمة على ملف مكتوب بلغة الآلة قابل للتنفيذ مباشرة نوعه ".exe" وهو الملف الذي يحصل عليه المستعمل النهائي للبرنامج عادة (دون البرنامج المصدر الخاص بالمبرمج).





III. الخوارزميات والمخططات البرمجية (*Les Algorithmes et les Organigrammes*)

1.III. مقدمة عامة

الخوارزمية (*Algorithme*) هي مجموعة من العمليات المتسلسلة التي تؤدي إلى حل مشكل ما. وسميت الخوارزمية بهذا الاسم نسبة إلى العالم المسلم أبو جعفر محمد بن موسى الخوارزمي الذي ابتكرها في القرن التاسع الميلادي.

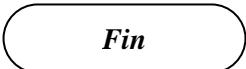
المخططات البرمجية (*Les Organigrammes*) هي وصف تصويري لخطوات الخوارزمية لتبسيط تتبع الخوارزمية وتوضيحها. والمخططات البرمجية تقوم مقام الخوارزمية ويمكن بواسطتها ملاحظة تتبع التسلسل المنطقي لحل المشكل بكل سهولة.

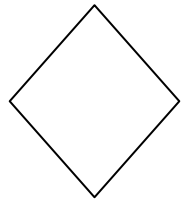
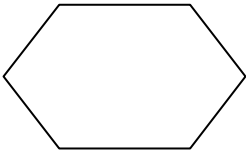
الجدول التالي يبين الأشكال الرمزية الاصطلاحية المستعملة لرسم المخطط البرمجي:

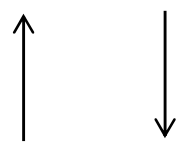
الرمز	الوصف	Description
 <i>Debut</i>  <i>Fin</i>	بداية / نهاية المخطط البرمجي	<i>Début / Fin de l'organigramme</i>
	ادخال المعطيات أو اخراج النتائج	<i>Entrées de données ou Sorties des résultats</i>
	تعلية بسيطة	<i>Instruction Simple</i>
	شرط	<i>Condition</i>
	حلقة (تكرار)	<i>Boucle</i>
	اتصال	<i>Connexion</i>
	اتجاه تسلسل العمليات	<i>Orientation</i>

ملاحظة: سيتم تفصيل رموز المخطط البرمجي بالموافاة مع تفصيل تعليمات الخوارزميات.

2.III. اصطلاحات عامة

قبل التفصيل في بنية الخوارزميات سيتم ابتداء تحديد بعض المفاهيم الهامة جدا وهي:

1. **التعليقات (les Commentaires):** هي نصوص توضيحية يكتبها المبرمج في أي مكان من الخوارزمية للتعليق والتوضيح فقط. حيث لا يتم تنفيذها ولا حتى قراءتها من طرف منفذ الخوارزمية (المعالج المركزي في حالة البرنامج)، تعتبر هامة جدا خاصة في حالة الخوارزميات الكبيرة. تختلف طريقة كتابة التعليقات من لغة لأخرى، في الخوارزميات نستخدم الكتابة التالية:

- إذا كان التعليق يقل عن سطر واحد //:

// ceci est un commentaire

- إذا كان التعليق يزيد عن سطر واحد (* *):

(* ceci est un commentaire *)

قد يكون التعليق مكتوبا بالعربية (* وهذا مثال على ذلك *)

2. **الكلمات المحجوزة (les Mots Réservés):** تستعملها الخوارزمية بشكل حصري ولا يمكن استعمالها في تسمية المُعرفات من أمثلة الكلمات المحجوزة في الخوارزميات: Début, Fin, Si

3. **المُعريف (l'Identifiant):** هي الكلمات التي يستعملها المبرمج لتسمية مختلف العناصر التي يستعملها لكتابة الخوارزمية، مثل أسماء الخوارزميات، أسماء المتغيرات، أسماء الثوابت، ... الخ. لا توجد قواعد لاختيار اسم المعرف في الخوارزميات لكن هناك شروط يجب أن تتوفر في اسم المعرف:

- يجب ألا يكون اسم المعرف كلمة محجوزة.

- يجب ألا يبدأ اسم المعرف برقم بل بحرف a...z أو A...Z أو الرمز _

- يجب ألا يحتوي اسم المعرف على فراغ (Espace).

- يجب عدم استعمال نفس الاسم لمعرفان في نفس الخوارزمية.

3.III. بنية الخوارزمية

الخوارزمية غير معدة لتنفيذها مباشرة على الجهاز بل يجب ترجمتها إلى لغة برمجة، لذلك يمكن القول بأنها بمثابة المسودة التي يستعملها الطالب قبل نقل اجاباته على الورقة الرسمية، لذا ورغم المحاولات الجدية لتوحيد رموز الخوارزمية إلا أن اختلافا كبيرا لا يزال موجودا في كتابتها. عادة يمكن استعمال أي لغة لكتابة الخوارزمية سواء أكانت: العربية، الفرنسية، الانجليزية... لكن ولأسباب أكاديمية بحتة سيتم استعمال اللغة الفرنسية لكتابة الخوارزمية في هذه المحاضرات.

الكتابة العامة للخوارزمية تكون بالشكل التالي:

Algorithme Nom;

القسم الأول: اسم الخوارزمية

Constantes

C1=Valeur1 ;

C2 = Valeur2 ;

.....

القسم الثاني: التصريحات

Variables

V1,V2 , ... Vn : Type1 ;

Va ,Vb , ... Vz : Type2 ;

.....

Debut

Inst1 ;

Inst2 ;

Inst3 ;

.....

Instn ;

القسم الثالث: التعليمات

Fin.

القسم الأول اسم الخوارزمية (*Nom de l'Algorithme*)

الكتابة العامة:

Algorithme Nom;

حيث:

Algorithme : كلمة محجوزة

Nom : اسم الخوارزمية يختاره المبرمج وفق قواعد تسمية المعرفات.

;: رمز نهاية اسم الخوارزمية.

أمثلة:

Algorithme Exo1 ;

Algorithme Facturation ;

Algorithme Moyenne ;

القسم الثاني قسم التصريحات (Déclarations)

هو القسم الذي يقوم فيه المبرمج بالتصريح عن الثوابت، المتغيرات ... التي يستخدمها في الخوارزمية.

ملاحظة هامة: في هذا المستوى سنقتصر على دراسة تصريحات الثوابت والمتغيرات دون التصريحات الأخرى كالدوال والاجراءات...

الكتابة العامة:

Constantes

C1=Valeur1 ;

التصريح بالثوابت ان وجدت

C2 = Valeur2 ;

.....

Variables

V1,V2 , ... Vn : Type1 ;

التصريح بالمتغيرات ان وجدت

Va,Vb, ... Vz : Type2 ;

.....

1. التصريح بالثوابت:

الثوابت: الثابت هو عنصر ذو قيمة معلومة ابتداء (عند التصريح) لا تتغير أثناء تنفيذ الخوارزم، يتم التصريح باسمه وقيمه في قسم التصريحات:

Constantes

C1=Valeur1 ;

C2 = Valeur2 ;

.....

حيث:

Constantes : كلمة محجوزة.

C1: اسم الثابت (معرف).

Valeur1: القيمة الابتدائية والنهائية للثابت C1.

;: رمز نهاية التصريح الحالي.

مثال

Constantes

الثابت Pi قيمته ابتداء 3.14 ولا يمكن تغييرها أثناء تنفيذ الخوارزمية. // Pi= 3.14;

الثابت TVA قيمته ابتداء 0.17 ولا يمكن تغييرها أثناء تنفيذ الخوارزمية. // TVA= 0.17 ;

ملاحظة: النص الذي يلي الرمز // هي تعليق فقط (راجع فقرة التعليقات)

2. التصريح بالمتغيرات:

المتغير هو عنصر يمكن لقيمه أن تتغير أثناء تنفيذ الخوارزمي، يتم التصريح باسمه وبنوعه في قسم التصريحات.

Variables

V1, V2, ... Vn : Type1 ;

Va, Vb, ... Vz : Type2 ;

.....

حيث:

Variables : كلمة محجوزة.

V1: اسم المتغير (معرف).

Type1: نوع المتغير.

; رمز نهاية التصريح الحالي.

خصائص المتغير

أ. الاسم (*Nom*): تخضع تسمية المتغير لقواعد تسمية المعرف (*l'Identifiant*)

ب. النوع (*Type*): مجال تعريف المتغير (القيم التي يمكن أن يأخذها المتغير أثناء تنفيذ البرنامج)، يجب التصريح بها مسبقا في قسم التصريحات.

الجدول التالي يبين أهم الأنواع المستخدمة في الخوارزميات:

النوع	المجال	أمثلة
entier	الأعداد الصحيحة السالبة والموجبة	...-3, -2, -1, 0, 1, 2, 3 ...
réel	الأعداد الحقيقية السالبة والموجبة	...-3...-2...-1...0...1...2, 3 ...
caractère	حرف أو رمز نصي	'a'...'z', 'A' ... 'Z', 'é'...'à', '@', ... '1'...'9'
Chaine	مجموعة من الأحرف أو الرموز النصية	'Bonjour', 'Cours LMD 2ème'
booléen	القيمتين المنطقتين: Vrai, Faux	Vrai, Faux

والجدول التالي يبين أهم العمليات الحسابية والمنطقية التي يمكن أن تستعمل على تلك الأنواع:

النوع	رمز العملية	الوصف	أمثلة
entire, réel	+ , -	عمليات حسابية أحادية الحد <i>Unaire</i>	+ 5.25 = 5.25 - (+ 5) = - 5
entire, réel	+ , - , * , /	عمليات حسابية ثنائيات الحد <i>Binaire</i>	عمليات حسابية عادية
entier	mod , div	عمليات حسابية ثنائيات الحد <i>Binaire</i>	- القسمة الصحيحة (Div) 14 Mod 5 = 2 - باقي القسمة (Mod) 14 Mod 5 = 4
Chaine	+	عملية حسابية ثنائية الحد <i>Binaire</i>	تقوم + بتركيب سلسلتين حرفيتين 'LMD'+ '2' = 'LMD2'
Booléen	et	عملية منطقية ثنائية الحد الوصل	A et B = VRAI إذا كانت A و B قضيتان صحيحتان
Booléen	ou	عملية منطقية ثنائية الحد الفصل	A ou B = VRAI - إذا كانت A قضية صحيحة أو B قضية صحيحة
Booléen	non	عملية منطقية أحادية الحد النفي	non A = VRAI - إذا كانت A قضية خاطئة non A = FAUX - إذا كانت A قضية صحيحة

كما يمكن استعمال رموز المقارنة العادية: < , = , > , <= , >= (أكبر، أقل، تساوي، أكبر من أو تساوي، أقل من أو تساوي).

ج. القيمة (Valeur): لكل متغير قيمة تنتمي إلى مجال تعريفه (النوع) وقد تتغير أثناء تنفيذ الخوارزمية، عندما يتم التصريح بالمتغير تكون قيمته الابتدائية (Valeur Initiale) مجهولة (عادة) لذلك يجب عدم استعمال متغير ما بدون معرفة قيمته الابتدائية بل يجب أولاً إعطاء المتغير قيمة ابتدائية قبل استعماله.

ملاحظة هامة: استعمال متغير قيمته الابتدائية غير معلومة خطر. (L'utilisation d'une variable non initialisée est un danger!)

مثال عن التصريح بالمتغيرات:

Variables

nombre1, n2 : réel ;	التصريح بمتغيرين حقيقيين قيمتهما مجهولة //
nb2: entier ;	التصريح بمتغير صحيح قيمته مجهولة //
v1 : caractère ;	التصريح بمتغير حرفي قيمته مجهولة //
v2 : chaine;	التصريح بمتغير نصي قيمته مجهولة //
v3 : booléen ;	التصريح بمتغير منطقي قيمته مجهولة //

القسم الثالث قسم التعليمات (Instructions)

التعليمية (Instruction): هي الأوامر التي تنفذ من طرف الجهاز يقوم المبرمج بكتابتها بين الكلمتين المحجوزتين *Debut* و *Fin.* تنتهي التعليمية بالرمز ;

ملاحظة: يجب عدم الخلط بين التعليمية والعملية. التعليمية تنتهي بنقطة فاصلة ; وتستعمل عادة ما يسمى بالعملية (*Opération*) التي قد تكون عملية حسابية (*Arithmétique*) (+ , - , * , / ...) أو منطقية (*Logique*) (et , ou , non...).
الكتابة العامة

<i>Debut</i>	// بداية قسم التعليمات
Inst1 ;	// التعليمية الأولى
Inst2 ;	// التعليمية الثانية
Inst3 ;	// التعليمية الثالثة
.....	
Instn ;	// التعليمية الأخيرة
<i>Fin.</i>	// نهاية قسم التعليمات

أهم التعليمات المستعملة في الخوارزميات

1. التعليمية الأولى: تعليمية الاسناد (*Affectation*)
الكتابة العامة:

V ← expression

حيث:

V: متغير (مصرح به طبعا في قسم التصريحات).

expression: عبارة قد تكون:

- ثابت
- متغير
- قيمة
- عملية (حسابية أو منطقية).
- ...

في المخطط البرمجي:

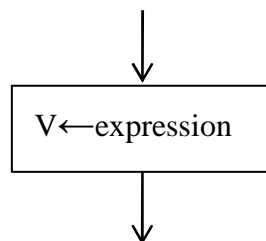

تنفيذ التعليمات: يقوم المنفذ (المعالج المركزي في حالة البرنامج):

- أولاً بحساب قيمة expression الموجودة على يمين رمز الاسناد (←).
- ثانياً يقوم بإسناد تلك القيمة الى المتغير (V) الموجود على يسار (←).

ملاحظة هامة: يجب أن يكون نوع قيمة expression (على اليمين) متوافق مع نوع المتغير (على اليسار).

أمثلة عن عملية الاسناد

Algorithme exemple_Affectation;

Constantes

a1=20;

Variables

x1,x2 : réel ;

Debut

x2 ← 5;

x1 ← a1;

x1 ← x2;

x1 ← 20,12;

x2 ← x2 *3;

Fin.

المرحلة	قيمة x1	قيمة x2	قيمة a1
0	؟	؟	20
1	؟	5	20
2	20	5	20
3	5	5	20
4	20,12	5	20
5	20,12	15	20

2. التعليم الثانية: تعليم الادخال (Lecture)

الكتابة العامة:

Lire(V1, V2, V3...) ;

حيث:

Lire : كلمة محجوزة (رمز التعليم).

V1 : متغير.

في المخطط البرمجي:

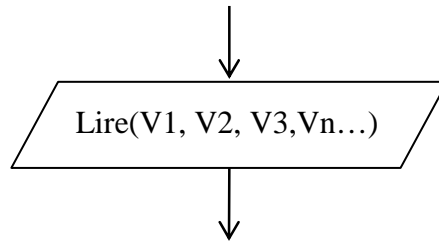

تنفيذ التعليم: يقوم المنفذ (المعالج المركزي في حالة البرنامج):

- أولا بالتوقف عن تنفيذ الخوارزمية وانتظار ادخال **n** قيمة من طرف مستخدم الخوارزمية.

- ثانيا يقوم بإسناد القيم التي يدخلها المستخدم للمتغيرات V1، V2، Vn... على الترتيب.

ملاحظة هامة: قد يُدخل المستخدم قيمة لا تتوافق مع نوع المتغير، مما يؤدي الى خلل في تنفيذ الخوارزمية.

3. التعليم الثالثة: تعليم الاخراج (Ecriture)

الكتابة العامة:

Ecrire(P1, P2, P3...) ;

حيث:

Ecrire : كلمة محجوزة (رمز التعليم).

P1 : قد تكون:

- عبارة (**expression**) (ثابت، متغير، قيمة، عملية حسابية أو منطقية...)

- نص مهما كان موجود بين عاكفتين ' ' .

في المخطط البرمجي:

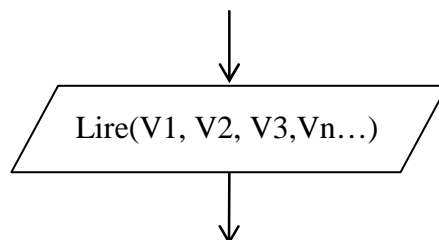

تنفيذ التعليمات: يقوم المنفذ (المعالج المركزي في حالة البرنامج):

- بعرض ما بين قوسين على الشاشة:

فإذا كان ما بين قوسين عبارة ما يقوم بعرض قيمتها مهما كانت.

وإذا كان ما بين قوسين موجود بين عاقتين "يقوم بعرضه كما هو على أساس أنه نص.

أمثلة عن تعليمات الإدخال والإخراج:

1. الخوارزمية التالية تقوم بعرض مجموع عددين يدخلهما المستخدم:

Algorithme Exemple_Lecture_Ecriture;

Variables

x1,x2, somme :réel ;

Debut

Lire (x1, x2);

somme←x1+x2

Ecrire (somme);

Fin.

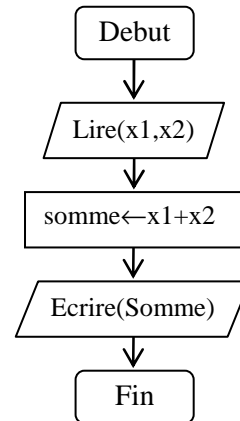

4. **التعليمة الرابعة: تعليمة الشرط (Condition):** هناك نوعان من تعليمات الشرط في الخوارزميات: تعليمة الشرط البسيط، وتعليمة الشرط المتعدد.

أ. تعليمة الشرط البسيط

الكتابة العامة:

Si (condition) Alors

Inst1 ;

Inst2 ;

Inst3 ;

.....

FinSi ;

حيث:

Si ...Alors...FinSi: كلمات محجوزة (رمز التعليمة).

condition : عبارة منطقية نتيجتها إما صحيح أو خطأ (Vrai / Faux).

Inst1: تعليمة من التعليمات التي تم أو سيتم التطرق لها.

في المخطط البرمجي:

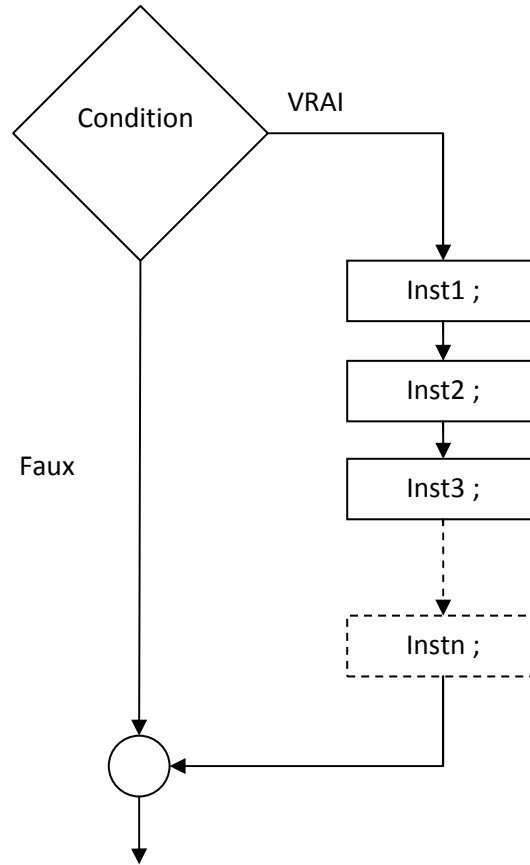

تنفيذ التعليمة: يقوم المنفذ (المعالج المركزي في حالة البرنامج):

أولاً بحساب وتحديد قيمة العبارة المنطقية *Condition*. (ستكون طبعاً إما صحيح أو خطأ Vrai / Faux)

ثانياً:

- إذا كان الشرط (*Condition*) صحيح سيقوم المنفذ بتنفيذ التعليمات *inst1* ، *inst2* ، *inst3* ... الى غاية الكلمة **FinSi** ;
- إذا كان الشرط (*Condition*) خاطئاً لا يقوم المنفذ بتنفيذ التعليمات *inst1* ، *inst2* ، *inst3* ... بل يذهب مباشرة لتنفيذ ما بعد الكلمة **FinSi** ;

أمثلة:

1. الخوارزمية التالية تقوم بحساب القيمة المطلقة لعدد ما وتعرض النتيجة على الشاشة:

Algorithmme Valeur_Absolue;

Variables

x :réel ;

Debut

Ecrire('x= ');

Lire (x);

Si (x<0) **Alors**

x ← - x ;

FinSi ;

Ecrire(x) ;

Fin .

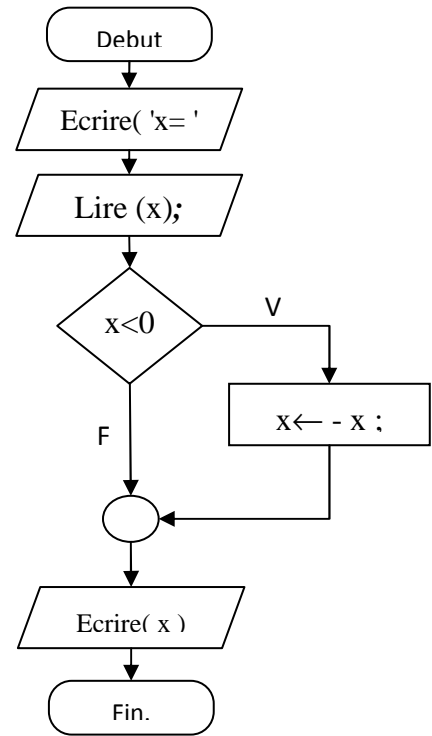

2. الخوارزمية التالية تعرض **Excellent** اذا كان المعدل أكبر من 16:

Algorithmme MoyExc;

Variables

Moy :réel ;

Debut

Ecrire('Donnez la Moyenne= ');

Lire (Moy);

Si (Moy>=16) **Alors**

Ecrire('excellent');

FinSi ;

Fin .

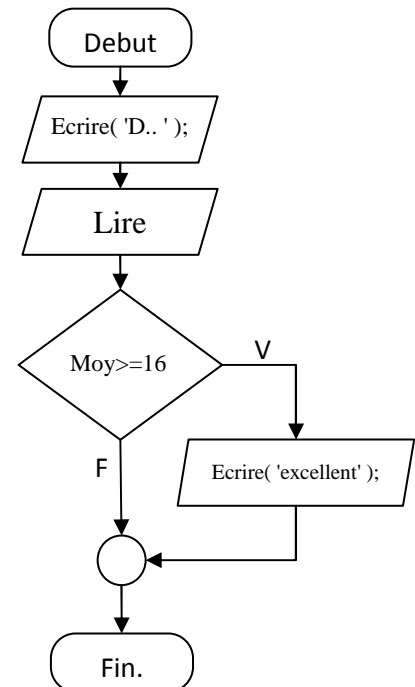

ب. تعليمة الشرط المتعدد
الكتابة العامة:

Si (condition) Alors

Inst1 ;

Inst2 ;

Inst3 ;

.....

SiNon

InstA ;

InstB ;

InstC ;

.....

FinSi ;

حيث:

Si ...Alors...SiNon...FinSi : كلمات محجوزة (رمز التعليمة).

condition : عبارة منطقية نتيجتها إما صحيح أو خطأ (Vrai / Faux).

Inst1 : تعليمة من التعليمات التي تم أو سيتم التطرق لها.

InstA : تعليمة من التعليمات التي تم أو سيتم التطرق لها.

في المخطط البرمجي:

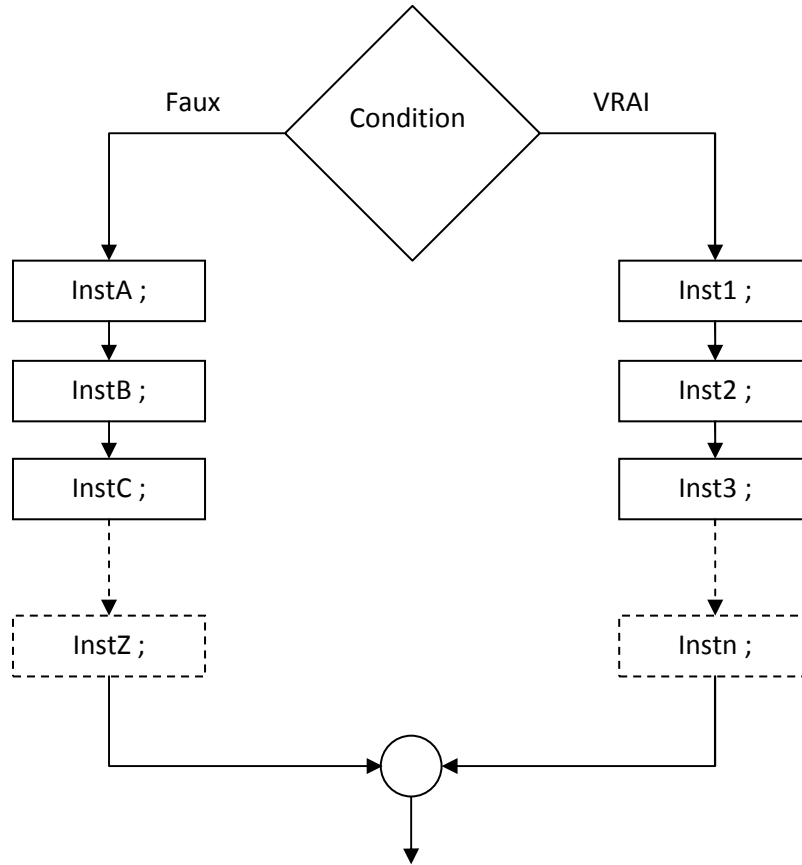

تنفيذ التعليمات: يقوم المنفذ (المعالج المركزي في حالة البرنامج):

أولاً بحساب وتحديد قيمة العبارة المنطقية *Condition*. (ستكون طبعاً إما صحيح أو خطأ *Vrai / Faux*)

ثانياً:

- إذا كان الشرط (*Condition*) صحيح سيقوم المنفذ بتنفيذ التعليمات *inst1* ، *inst2* ، *inst3* ... الى غاية الكلمة **FinSi** ;
- إذا كان الشرط (*Condition*) خاطئاً سيذهب المنفذ مباشرة الى الكلمة **SiNon** ليقوم بتنفيذ التعليمات *instA* ، *instB* ، *instC* ... الى غاية الكلمة **FinSi**.

أمثلة:

1. الخوارزمية التالية تحسب نسبة الخصم حسب رقم أعمال زبون ما: نسبة الخصم تكون 5% إذا كان رقم الأعمال أقل من 1000000 دج و 10% إذا كان رقم الأعمال أكبر من 1000000 دج.

Algorithmme Résultats_Etudiant;

Variables

Moy :réel ;

Debut

Lire (Moy);

Si (Moy \geq 10) **Alors**

Ecrire('Admis') ;

SiNon

Ecrire('Ajournée') ;

FinSi ;

Fin.

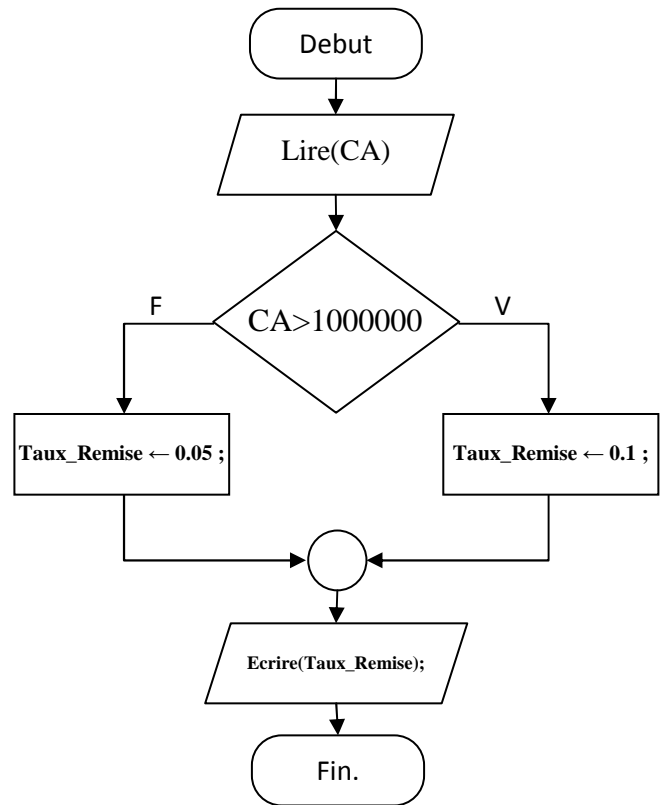

2. الخوارزمية التالية تحدد ما إذا كان الطالب ناجح أو راسب حسب معدله.

Algorithmme Calcul_Remise;

Variables

CA, Taux_Remise :réel ;

Debut

Lire (CA);

Si (CA $>$ 1000000) **Alors**

Taux_Remise ← 0.1 ;

SiNon

Taux_Remise ← 0.05 ;

FinSi ;

Ecrire(Taux_Remise);

Fin.

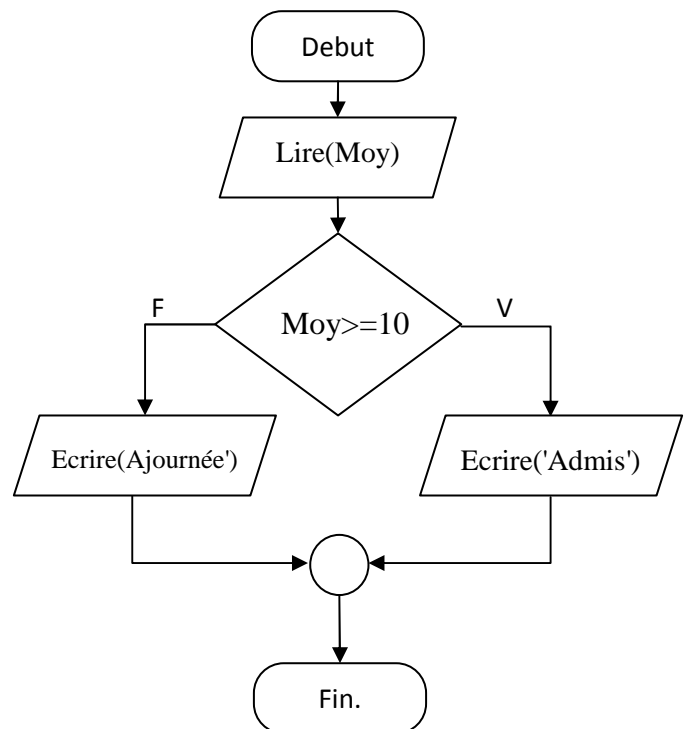

3. الخوارزمية التالية تقوم بمناقشة حلول معادلة من الدرجة الثانية: $ax^2+bx+c=0$

تحليل بسيط: يقوم المستخدم بإدخال قيم a ، b ، c على أن يقوم المنفذ بحل المعادلة وإيجاد قيمتي الحلين x_1, x_2 ان وجدت.

المدخلات: a ، b ، c نوعها حقيقي (réel)

المخرجات: x_1 ، x_2 نوعها حقيقي (réel)

المعالجة:

- يقوم المنفذ باختبار قيم a و b و c للتأكد من أن المعادلة صحيحة ومن الدرجة الثانية
- يقوم بحساب المميز $\delta = b^2 - 4ac$ (اذن نحتاج الى متغير آخر δ بالإضافة الى المدخلات والمخرجات)
- يقوم بحساب الحلول حسب اشارة δ

من خلال التحليل يمكن تحديد قسم التصريحات الذي لا نحتاج فيه الى ثوابت، بل الى المتغيرات: a ، b ، c ، x_1 ، x_2 ، δ

Algorithm equation2emeDegree;

Variables

$x_1, x_2, \delta, a, b, c$: réel;

Debut

Lire (a,b,c);

Si (a=0) **Alors**

Ecrire('Equation n'est pas du second degré');

SiNon

$\delta \leftarrow (b*b)-(4*a*c)$;

Si ($\delta < 0$) **Alors**

Ecrire('l'équation n'admet pas des solutions dans R');

SiNon

Si ($\delta = 0$) **Alors**

$x_1 \leftarrow -b/(2*a)$;

Ecrire('l'ensemble de solutions est x=', x_1);

SiNon

$x_1 \leftarrow (-b - \sqrt{\delta})/(2 * a)$;

$x_2 \leftarrow (-b + \sqrt{\delta})/(2 * a)$;

Ecrire('l'ensemble de solutions est x1=', x_1 , 'x2=', x_2);

FinSi ;

FinSi ;

FinSi ;

Fin .

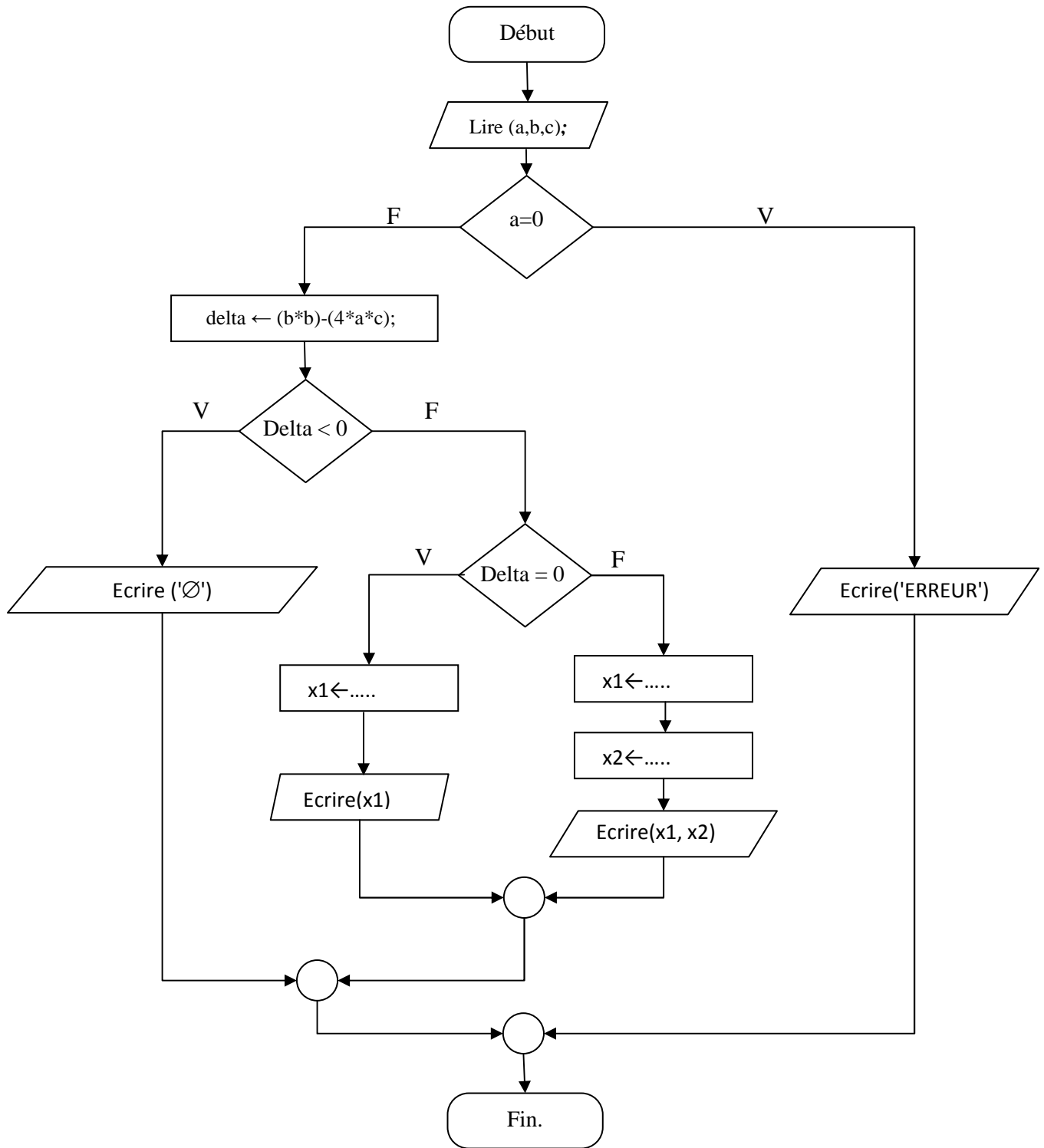

المخطط البرمجي لحل معادلة من الدرجة الثانية ذات مجهول واحد